

Artikelnummer	Kastenschlösser (KS)	Seite
89B / 89P	Universal-KS, für Zimmertür, hebende Falle, Buntbart u. PZ	51
21	Stumpfdrückerschloss, für Zimmertür, hebende Falle, Buntbart	52
50K2	Knebeldrückerschloss, für Zimmertür, hebende Falle, Buntbart	53
79B / 79P	Universal-KS, für Zimmertür, schießende Falle, Buntbart u. PZ	54
7 / 84P	Rheinisches KS, für Zimmertür, schießende Falle, Buntbart u. PZ	55
85P	Schweres Rheinisches KS, für Zimmertür, schießende Falle, PZ	56
88P	KS mit 80 mm Dorn	57
100P	Rheinisches KS, für Haustür, schießende Falle, PZ	58
150B / 150P	Kastenriegelschloss, Buntbart u. PZ	59
932U	Knopfriegelschloss, Buntbart	60
850P	Magazinriegelschloss, schwer, PZ	60
	Kloben und Schließkästen	61 ff.
	Drücker	67
	Schilder	68 ff.

Zimmertürkastenschlösser

Bezeichnungen für Kastenschlösser

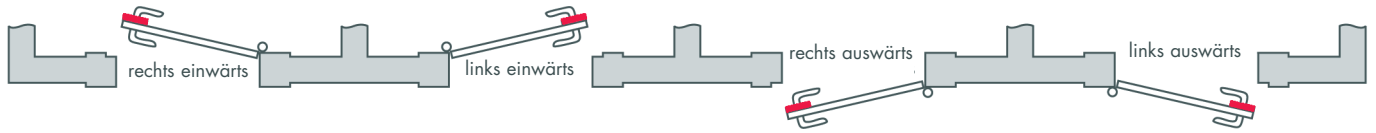

89 B oder **89 P**, BB oder PZ, Universalkastenschloss mit hebender Falle, links, rechts, einwärts und auswärts verwendbar, mit 2 Schlüsseln (1 H), mit Kloben (89UH)

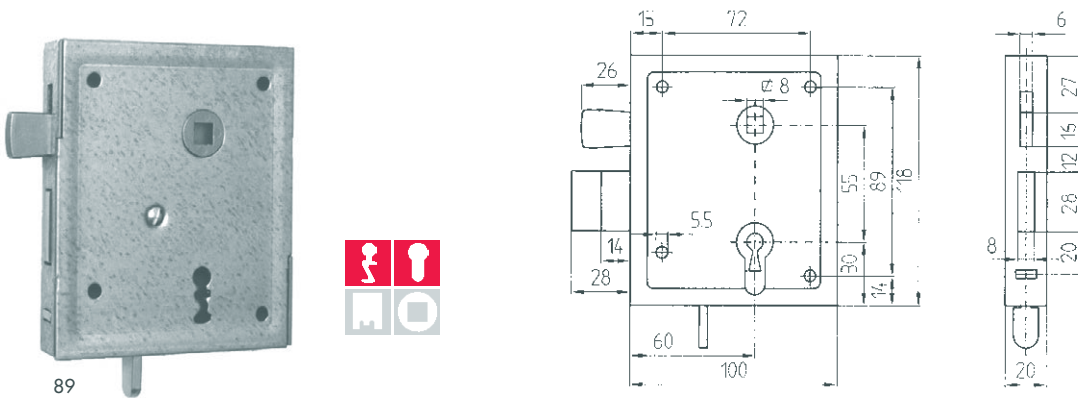

	Richtung	Faltkarton	
		Best.nr.	EAN 4002730...
BB, ohne Garnitur		89B	111991
BB, mit Drücker 107K und Schild 320KPF, Kunststoff		89BK	112004
PZ, ohne Garnitur		89P	112028
PZ, mit Drücker 107K und Schild 320KP, Kunststoff		89PK	112035

21, Stumpfdrückerschloss, nur Buntbart, verzinkt, LE (links einwärts), RE (rechts einwärts), LA (links auswärts), RA (rechts auswärts) angeben, mit 2 Schlüsseln (1 H), mit Kloben (21UH)

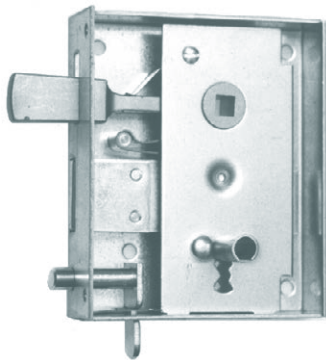

21RE

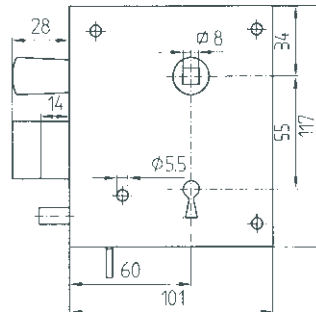
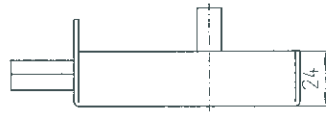

21LE

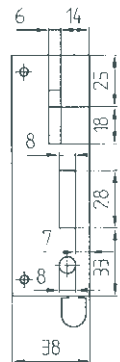

	Richtung	Faltkarton	
		Best.nr.	EAN 4002730...
nur Buntbart	LE	21LE	127268
nur Buntbart	RE	21RE	127305
nur Buntbart	LA	21LA	127275
nur Buntbart	RA	21RA	127282
Eisenblank nur auf Anfrage			

50 K II, Knebeldrückerschloss, nur Buntbart, LE (links einwärts), RE (rechts einwärts), LA (links auswärts), RA (rechts auswärts) angeben, mit 2 Schlüsseln (1H), mit Kloben (21A), mit Drücker und Außen-Langschild (30 x 148 x 2,5 mm), auswärts mit Kloben 21D, auch in Eisenblank lieferbar

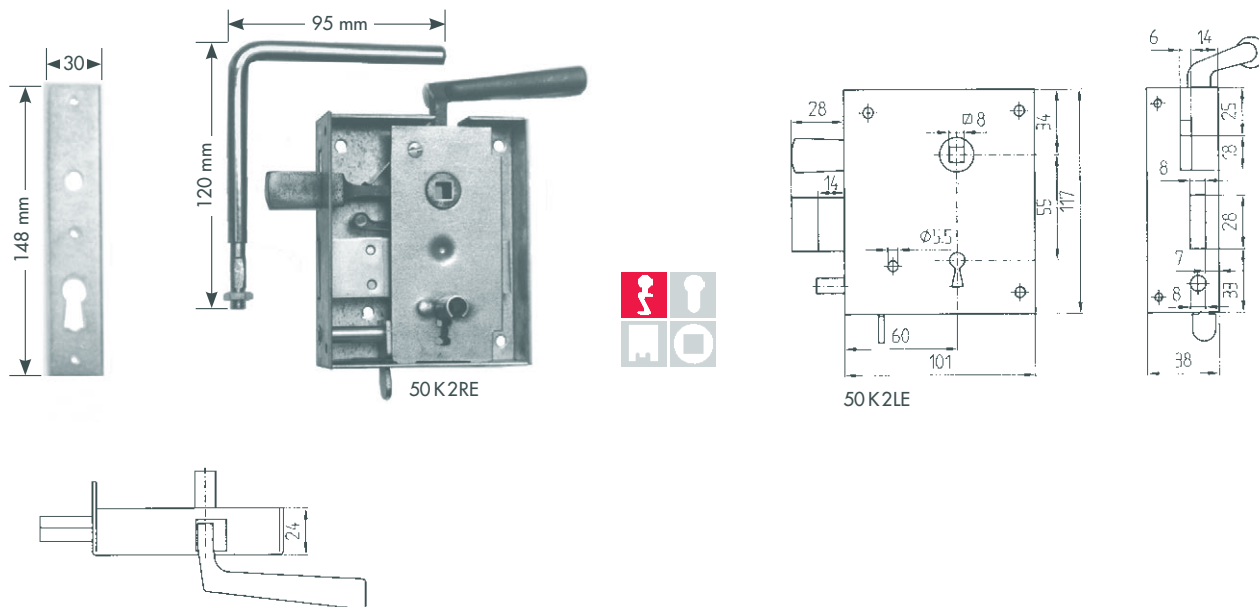

nur Buntbart	Richtung	Faltkarton		
		Best.nr.	EAN	4002730...
mit Drücker und Schild	LE	50K2LE	112196	
mit Drücker und Schild	RE	50K2RE	112172	
mit Drücker und Schild	LA	50K2LA	112202	
mit Drücker und Schild	RA	50K2RA	117276	

79 B, 79 P, BB oder PZ, Universalkastenschloss mit schießender Falle, durch umlegbare Falle und geteiltem Schließkasten links, rechts, einwärts und auswärts verwendbar, mit 2 Schlüsseln (1H), mit Schließkasten (79F)

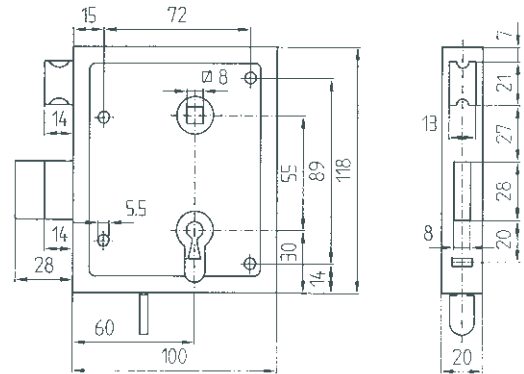
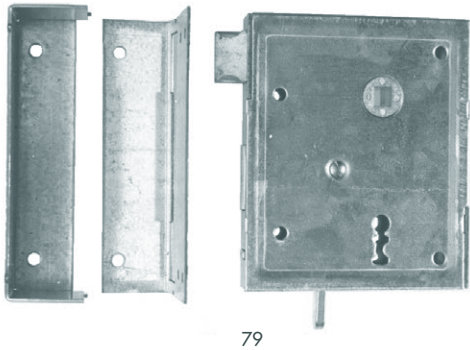

	Richtung	Faltkarton	
		Best.nr.	EAN 4002730...
BB, ohne Garnitur, o. Wechsel		79B	112493
BB, mit Drücker 107K und Schild 320KPF, Kunststoff		79BK	112509
PZ/W, ohne Garnitur		79P	112523
PZ/W, mit Drücker 107K und Schild 320KP, Kunststoff		79PK	112530

7 oder **84 P**, Rheinisches Kastenschloss, LE (links einwärts), RE (rechts einwärts), LA (links auswärts), RA (rechts auswärts) angeben, mit 2 Schlüsseln (1H), mit Schließkasten (7FH), bei PZ 53mm Entfernung

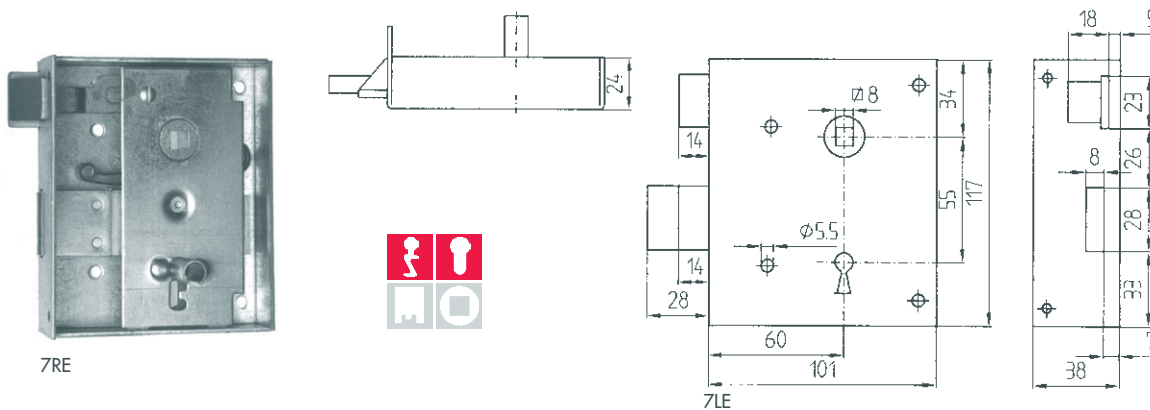

	Entfernung	Richtung	Faltkarton	
			Best.nr.	EAN 4002730...
Bunbart	55	LE	7LE	112592
Bunbart	55	RE	7RE	112578
Bunbart	55	LA	7LA	112608
Bunbart	55	RA	7RA	112585
PZ/W	53	LE	84PLE	112714
PZ/W	53	RE	84PRE	112691
PZ/W	53	LA	84PLA	112721
PZ/W	53	RA	84PRA	112707

85 P, schweres Rheinisches Kastenschloss mit schießender Falle, PZ, mit Wechsel, LE (links einwärts), RE (rechts einwärts), LA (links auswärts), RA (rechts auswärts) angeben, mit Schließkasten, jedes Teil rundum verzinkt

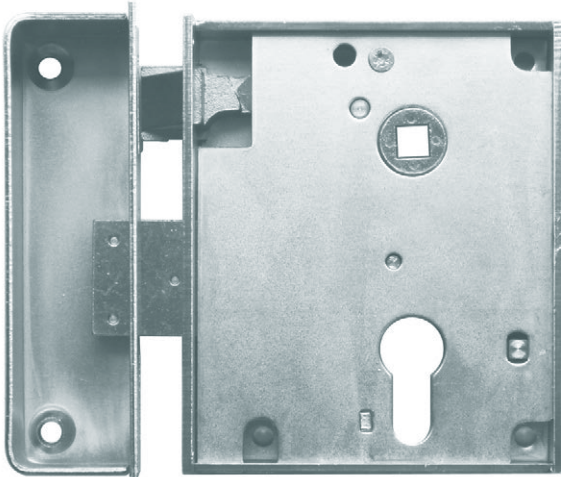

85 PRE

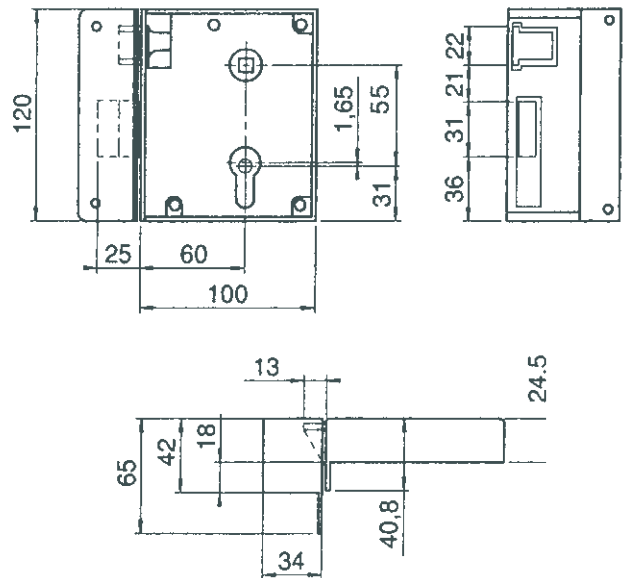

	Entfernung mm	Richtung	Faltkarton	
			Best.nr.	EAN 4002730...
PZ/W, ohne Garnitur	55	LE	85PLE	110734
PZ/W, ohne Garnitur	55	RE	85PRE	110758
PZ/W, ohne Garnitur	55	LA	85PLA	110727
PZ/W, ohne Garnitur	55	RA	85PRA	110741

88 P, Rheinisches Kastenschloss mit schießender Falle, **Dornmaß 80 mm**, PZ, mit Wechsel, 2-tourig, verzinkt, LE (links einwärts), RE (rechts einwärts), LA (links auswärts) oder RA (rechts auswärts) angeben, mit Schließkasten, Falle aus Temperguss, Riegel aus Stahl, Nuss aus Sintermetall

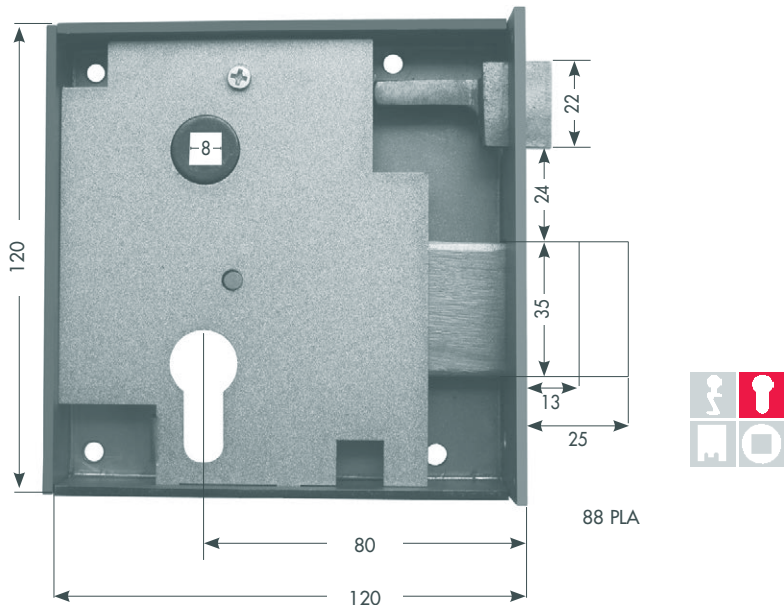

	Entfernung mm	Richtung	Faltkarton	
			Best.nr.	EAN 4002730...
PZ/W, ohne Garnitur	55	LE	88PLE	106379
PZ/W, ohne Garnitur	55	RE	88PRE	106393
PZ/W, ohne Garnitur	55	LA	88PLA	106362
PZ/W, ohne Garnitur	55	RA	88PRA	106386

Haustürkastenschloss

100 P, PZ, mit Wechsel, Rheinisches Kastenschloss mit schießender Falle, LE (links einwärts), RE (rechts einwärts), LA (links auswärts), RA (rechts auswärts) angeben, mit Schließkasten (100F), Falle aus Temperguss

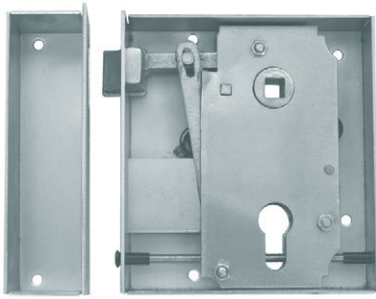

100BRE

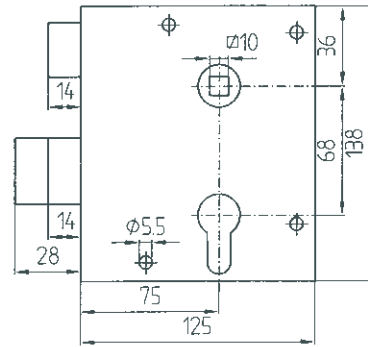

100BLE

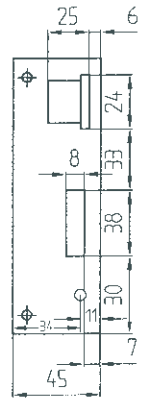

	Richtung	Faltkarton		
		Best.nr.	EAN 4002730...	
PZ/W	LE	100PLE	112875	
PZ/W	RE	100PRE	112851	
PZ/W	LA	100PLA	112882	
PZ/W	RA	100PRA	112868	

Kastenriegelschlösser

150 B oder **150 P**, BB oder PZ, Kellerriegelschloss, 2-tourig, rechts und links verwendbar, mit 2 Schlüsseln (1 K), mit Schließblech (150K) und Schlüsselschild (PB oder PP), auch mit Schließkasten (150FH oder 150FN) lieferbar

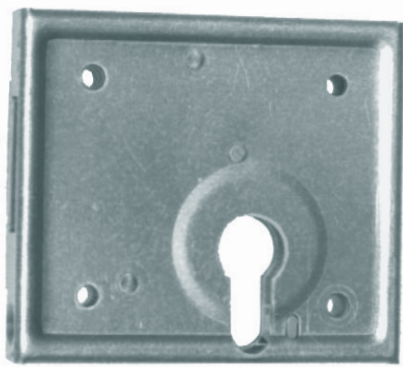

150

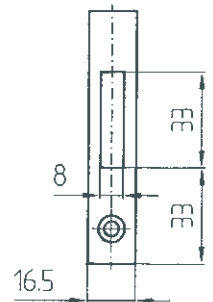
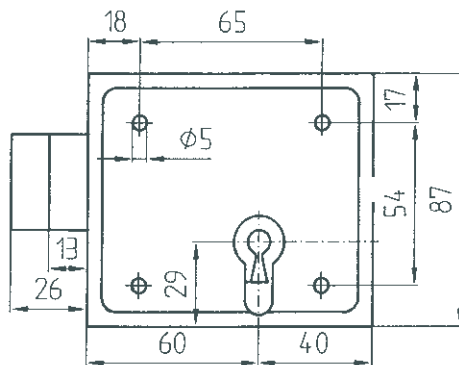

	Richtung	Faltkarton		
		Best.nr.	EAN 4002730...	
BB	L + R	150B	112899	
PZ	L + R	150P	112905	

932 U, Knopfriegelschloss, rechts und links verwendbar, auf einwärts umstellbar, mit 2 Schlüsseln (1K), mit Schließblech (932i) und Schlüsselschild (1P), mit Fallenfeststeller

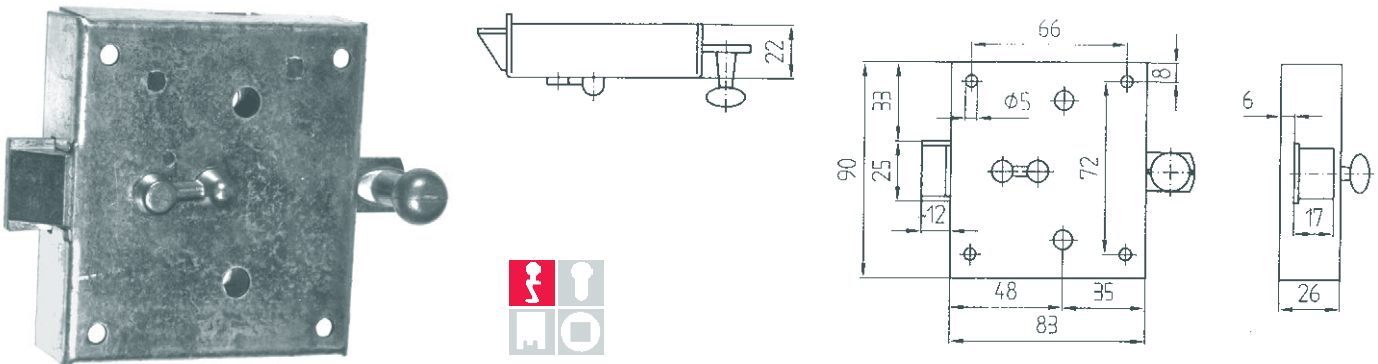

	Richtung	Faltkarton	
		Best.nr.	EAN 4002730...
BB	L + R	932U	112929

850 P, schweres Magazinriegelschloss, verzinkt, rechts oder links angeben, mit Einschlagkloben (850M) und Schlüsselschild (P1), mit Stahlriegel

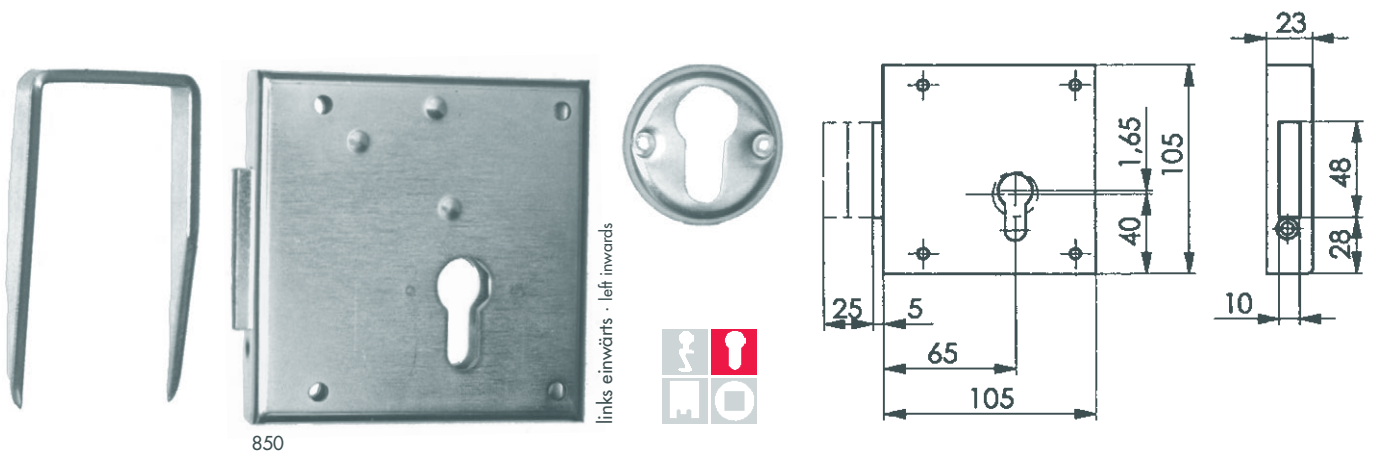

nur einwärts	Richtung	Faltkarton	
		Best.nr.	EAN 4002730...
PZ	links	850PL	112998
PZ	rechts	850PR	113001

Kloben, Schließkästen, Schließbleche und Schlaufen für Kastenschlösser

Kloben für Schloß Nr. 89, hoch für Falz- und niedrig für Stumpfüren

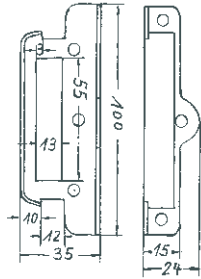

u/89 hoch

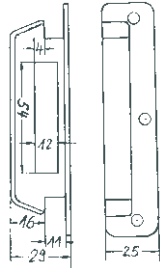

u/89 niedrig

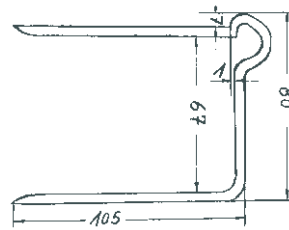

a/89

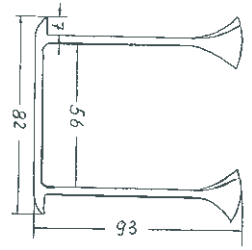

c/89

	Best.nr.	EAN 4002730...	
u/89, Universalkloben, hoch, verzinkt	89UH	117412	
u/89, Universalkloben, niedrig, verzinkt	89UN	117429	
a/89, Einschlagkloben, eisenblank	89A	117467	
c/89, Steinkloben, verzinkt	89C	117641	

Kloben für Schlösser Nr. 21, 50 KII, 210 und 2101, hoch für Falz- und niedrig für Stumpfüren

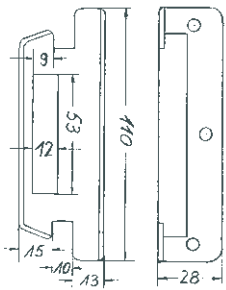

u/21 hoch

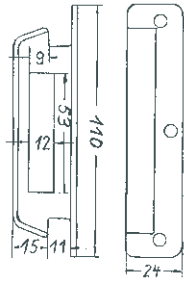

u/21 niedrig

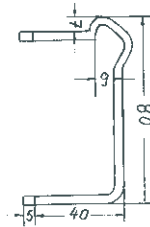

b/21/50 K 2 hoch



b/21/50 K 2 niedrig



Platte zu b/21

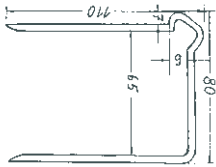

a/21/50 K 2

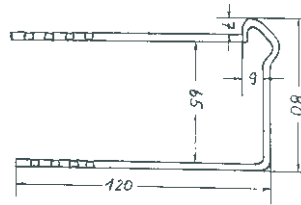

c/21/50 K 2

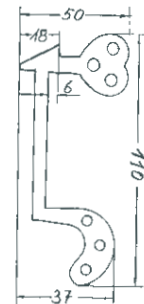

d/21/50 K 2

	Best.nr.	EAN 4002730...	
u/21, Universalkloben, hoch, verzinkt	21UH	117436	
u/21, Universalkloben, niedrig, verzinkt	21UN	117443	
b/21, Kloben + Platte, hoch, eisenblank	21BH	117542	
b/21, Kloben + Platte, niedrig, eisenblank	21BN	117559	
Platte zu 21 BH und 21 BN	21BP	117566	
a/21, Einschlagkloben, eisenblank	21A	105358	
c/21, Steinkloben, eisenblank, gerade	21C	117627	
d/21, Auswärtskloben, Tempereguss, links ausw. oder rechts ausw. angeben	21D	117658	

Schließkasten für Schloß Nr. 79, hoch für Falz- und niedrig für Stumpftüren

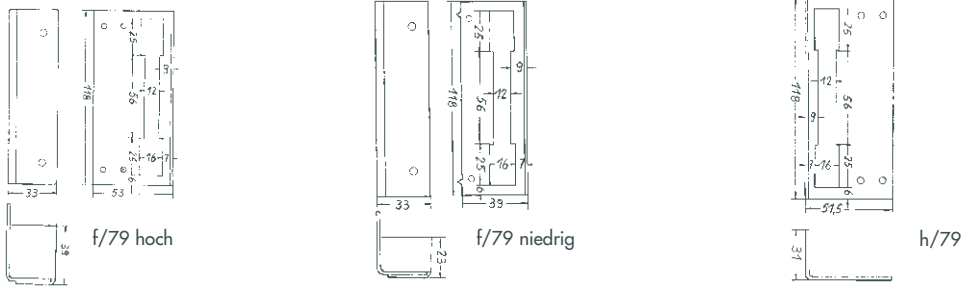

	Best.nr.	EAN 4002730...
f/79, Universalschließkasten, hoch, verzinkt, zusammengesetzt für Einwärtsschloss, nur Winkelblech für Auswärtsschloss	79F	117665
f/79, Universalschließkasten, niedrig, verzinkt, zusammengesetzt für Einwärtsschloss, nur Winkelblech für Auswärtsschloss	79FN	128890
h/79, Winkelblech für Auswärtsschloss, verzinkt	79H	117672

Schließkasten für Schloß Nr. 7, 84 und 200, hoch für Falz- und niedrig für Stumpftüren

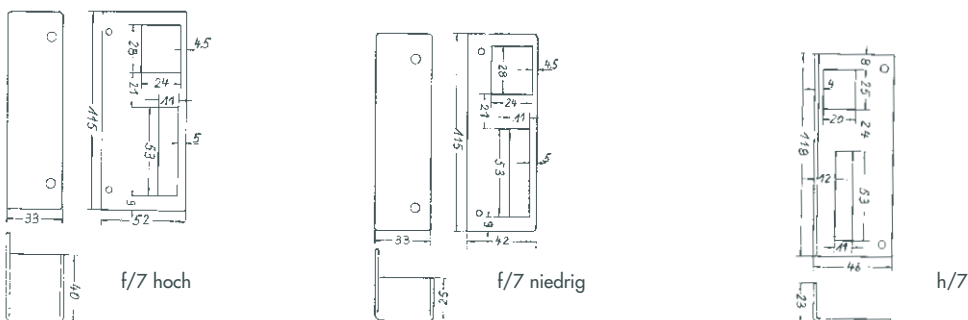

	Best.nr.	EAN 4002730...
f/7, Schließkasten, hoch, links einwärts oder rechts einwärts angeben, verzinkt	7FH	117689
f/7, Schließkasten, niedrig, links einwärts oder rechts einwärts angeben, verzinkt	7FN	117696
h/7, Winkelblech für Auswärtsschloss, links ausw. od. rechts ausw. angeben, verzinkt	7BLH	117702

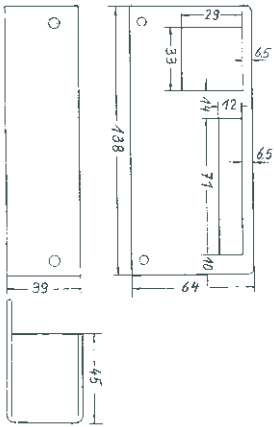
Schließkasten für Schloß Nr. 100 und 205, hoch für Falz- und niedrig für Stumpfüren

f/100

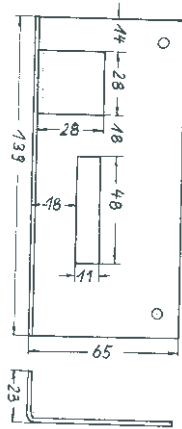

h/100

	Best.nr.	EAN 4002730...	
f/100, Schließkasten, links einwärts, verzinkt	100FLE		
f/100, Schließkasten, rechts einwärts, verzinkt	100FRE		
h/100, Winkelblech für Auswärtsschloß, links auswärts, verzinkt	100HLA		
h/100, Winkelblech für Auswärtsschloß, rechts auswärts, verzinkt	100HRA		

Schließkasten für Riegelschloss Nr. 150, hoch für Falz- und niedrig für Stumpfüren

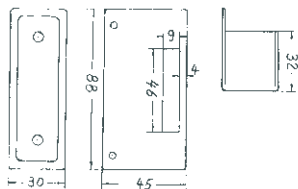

f/150 hoch

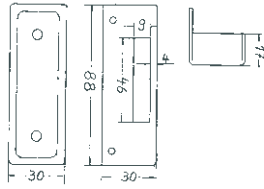

f/150 niedrig

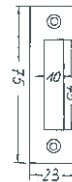

k/150

	Best.nr.	EAN 4002730...
f/150, Schließkasten, hoch, verzinkt, einwärts	150FH	117733
f/150, Schließkasten, niedrig, verzinkt, einwärts	150FN	117740
k/150, Schließblech, verzinkt, für einwärts und auswärts	150K	117795

Schließblech und Schlaufe für Riegelschloss Nr. 932

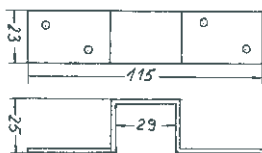

Schlaufe O, für 932 einwärts

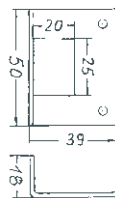

i/932

	Best.nr.	EAN 4002730...
o/932, Schlaufe, gerade, verzinkt, einwärts	932O	117801
i/932, Schließblech, verzinkt, auswärts	932I	117757

Einschlagkloben für Magazinriegelschloss 850

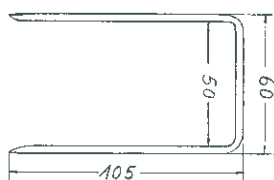

m/850

	Best.nr.	EAN 4002730...
m/850, Einschlagkloben, verzinkt, einwärts	850M	117535

Welches Zubehör zu welchem Schloss?

Schloss Art.-Nr.	89	21/50	79	7
einwärts	u, a, c	u, a, b, c	f	f
auswärts	u, a, c	d	h	h
Schloss Art.-Nr.	150	850	932	100
einwärts	p, k, f	m, p	p, o	f
auswärts	p, k	p, k	p, i	h

Türdrücker für Kastenschlösser

Drücker für Zimmertür-Kastenschlösser

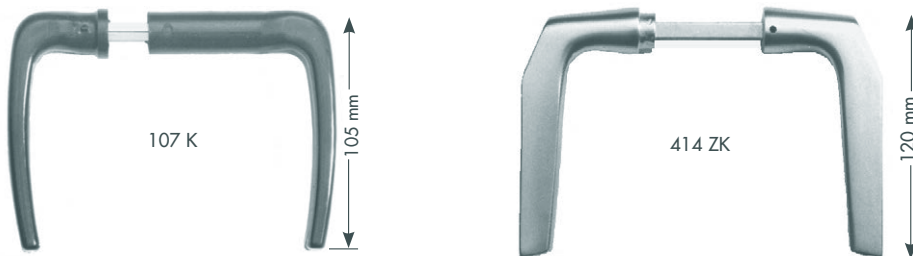

	Best.nr.	EAN 4002730...	
107 K, Kunststoffdrücker (Hostalen), Stiftlänge 50 mm, mit 8 mm Spaltstift, 19 mm Universalführung	107K	117825	
107 KL, Kunststoffdrücker (Hostalen), Stiftlänge 60 mm, mit 8 mm Spaltstift, 19 mm Universalführung	107KL	117824	
414 ZK, Leichtmetalldrücker, neusilberfarbig eloxiert, F1, Stiftlänge 90 mm, mit 8 mm Schraubstift, 18 mm Ansatzführung	414ZK	117849	

Drücker für Haustür-Kastenschlösser

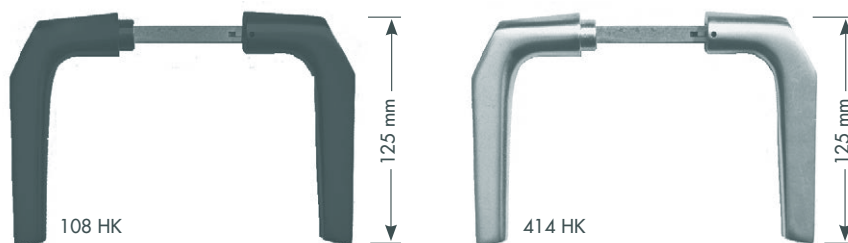

	Best.nr.	EAN 4002730...	
108 HK, entspricht 414 HK schwarz lackiert, Stiftlänge 90 mm, mit 10 mm Schraubstift, 18 mm Ansatzführung	108HK	117832	
414 HK, Leichtmetalldrücker, neusilberfarbig eloxiert, F2, Stiftlänge 90 mm, mit 10 mm Schraubstift, 18 mm Ansatzführung	414HK	117863	

Schilder für Kastenschlösser
Schilder für Zimmertür-Kastenschlösser

320 K , Kurzschild, Kunststoff (Hostalen)	Best.nr.	EAN 4002730...
BB, ohne Pfeife	320KB	117870
BB, mit Pfeife	320KPF	117887
PZ	320KP	114480

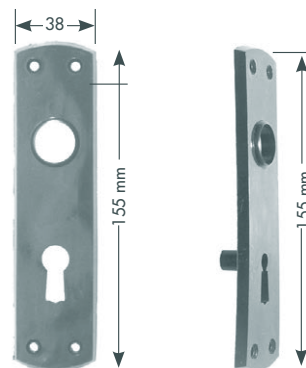

320 , Kurzschild, Eisen, verz. od. schwarz lack.	Best.nr.	EAN 4002730...
BB, Entfernung 55 mm, verz. od. schwarz lack.	32055B	102036
PZ, Entfernung 53 mm, schwarz lackiert	32053P	114497

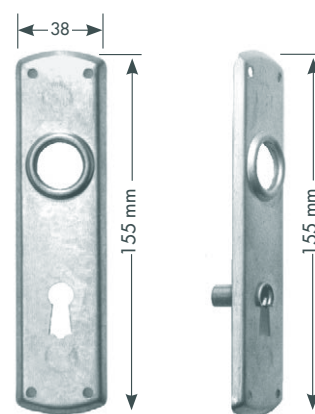

415 ZK , Kurzschild, Alu, neusilber eloxiert F1	Best.nr.	EAN 4002730...
BB, Entfernung 55 mm	415ZK55B	117917
PZ, Entfernung 55 mm Auch als Knopfschild lieferbar	415ZK55P 415ZKKN55P	113216 126100



Schilder für Haustür-Kastenschlösser

326 HK , Langschild, Eisen schwarz lackiert	Best.nr.	EAN 4002730...
BB, Entfernung 68 mm	326HKB	128586
PZ, Entfernung 67 mm	326HKP	117931

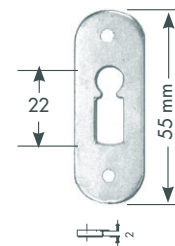

Schlüsselschilder für Kastenriegelschlösser

P 1 , Schlüsselschild, oval, verzinkt	Best.nr.	EAN 4002730...
BB, für Nr. 150	1P	118044



P , Schlüsselschild, rund, verzinkt	Best.nr.	EAN 4002730...
BB, für Nr. 150	PB	118068
PZ, für Nr. 150	PP	

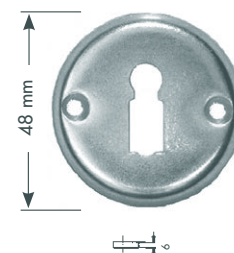

Q , Schlüsselschild, verzinkt, mit Führung	Best.nr.	EAN 4002730...
BB, für Nr. 932 U	Q	118075

