

Artikelnummer	Elektrische Türöffner	Seite
	Infoseiten	183 ff.
300 / 300G / 351	Serie 300, Schraublochabstand 52 mm	186
300OAW	Serie 300, Elektr. Türöffner für den Außenbereich, wassergeschützt	187
500 / 500G / 501K	Serie 500, Schraublochabstand 62 mm	188
560	Serie 500, Elektr. Türöffner für Kastenschlösser	189

Anwendungsbereiche für elektrische Türöffner

Für Gleich- und Wechselstrom

Hinweise zur Betriebsspannung

Alle Türöffner sind in Standardausführung mit Spulen für 5 – 8 Volt Momentkontaktgabe, oder 12 Volt/18 Ohm Momentkontaktgabe (Sprechanlagen) ausgerüstet.

Für Gleich (DC)- und Wechselstrom (AC)

Arbeitsstrom-Funktion

- Momentkontakt-Türöffner: Die Tür kann nur während der Momentkontaktgabe geöffnet werden. Bei Wechselstrom ist ein Summton hörbar.
Standardausführung: 5 – 8 Volt/3,5 Ohm
Sprechanlagen: 12 Volt/18 Ohm
Typischer Anwendungsfall: Haus- und Eingangstüren
- Dauerkontakt-Türöffner: 12 Volt = 85 Ohm 100mA
24 Volt = 140 Ohm 150mA
Typischer Anwendungsfall: Eingangstüren in Firmen oder Praxen, die während der ganzen Arbeitszeit frei durchgehbar sein sollen.
Dauerkontakt durch Betätigen eines externen Schalters.

Ruhestrom-Funktion

Der Türöffner ist versperert, solange der Strom eingeschaltet ist. Wird der Strom ausgeschaltet oder durch Stromausfall unterbrochen, ist die Türöffnerfalle beweglich und die Tür kann geöffnet werden. Typischer Anwendungsfall bei Notausgängen.

Nennspannung: 12 Volt = 85 Ohm 100mA oder
24 Volt = 140 Ohm 150mA

Türöffner mit mechanischer Entriegelung (Bezeichnung A)

Der Entriegelungshebel in dem Gehäuseausschnitt schaltet durch Betätigung des Entriegelungshebels die Türöffnerfalle frei. Dann ist die Türöffnerfalle frei beweglich, auch ohne elektrische Kontaktgabe. Typischer Anwendungsfall in Arztpraxen während der Sprechzeit.

Türöffner mit Vorauslösung (Bezeichnung V)

Nach Kontaktgabe bleibt der Türöffner so lange entriegelt, bis die Tür geöffnet wird. Einmaliges Eintreten ist möglich, danach ist die Tür wieder verriegelt.

Allgemeine Hinweise

Bitte beachten Sie bei der Auswahl und der Anwendung der Türöffner folgendes:

- Betriebsspannung prüfen
- Keine Feil- oder Schleifspäne
- Keine Farbe in den Mechanismus
- Türöffnermechanik darf nicht nachgeschmiert werden, da bereits dauergeschmiert
- Keine unsachgemäßen Eingriffe

Türöffner Serie 300

Durch seine geringe Kastenbreite von 18 mm ist dieses Modell auch bei schmalen Profilen ideal einsetzbar. Die um 5 mm horizontal verstellbare Falle ermöglicht einen einfachen Dehnungsausgleich auch nach dem Einbau. Durch die unterschiedlichen Schließbleche ist der Türöffner für den Holz – und Metallbau geeignet. Der Schraublochabstand von 52 mm schafft eine Kompatibilität für den einfachen Austausch bestehender Modelle.

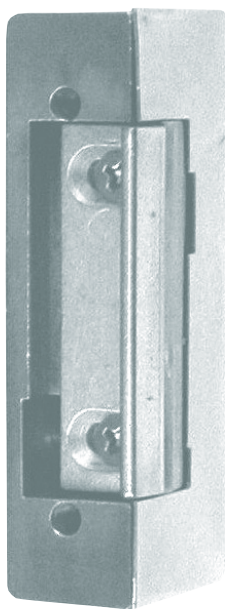

Lieferbare Ausführungen:

Mit oder ohne mechanische Entriegelung
 Mit Schließblech 110 x 25 mm
 Mit Flachblech 250 x 25 mm
 Mit Winkelblech 250 x 35 x 25 mm
 Arbeits- und Ruhestrom

verstellbar um 5 mm

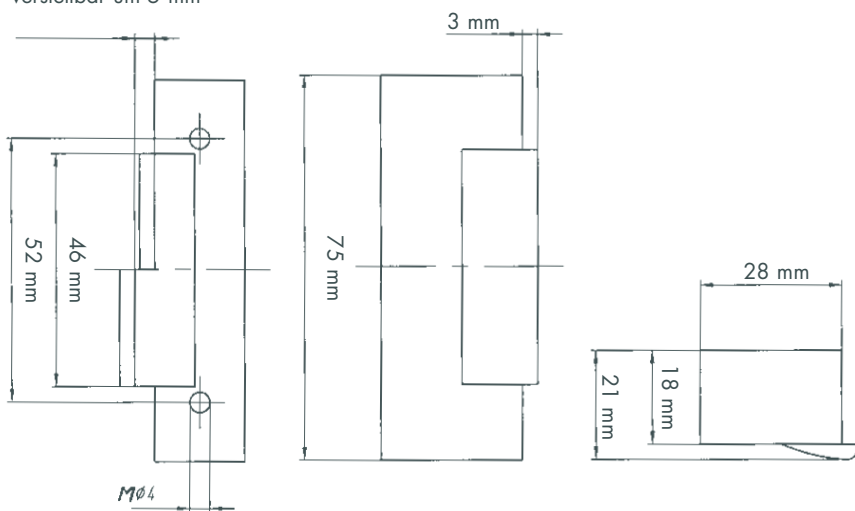

Elektrische Daten:

	Betriebsspannung in Volt	Nennwiderstand in Ohm	AC-Stromaufnahme in mA	DC-Stromaufnahme in mA
bei 6 Volt	6 - 12	9,2	410	390
bei 8 Volt	6 - 12	9,2	480	620
bei 12 Volt	6 - 12	9,2	800	980

Türöffner Serie 500

- Schließblech-Schraublochabstand, mechanisches Teil 62 mm
- verstell- und fixierbar

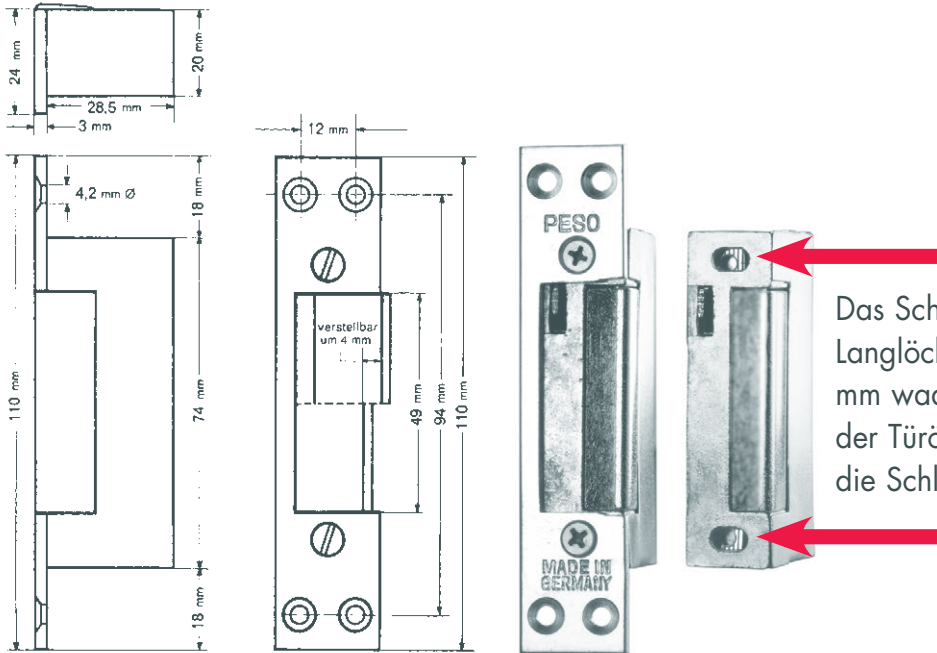

Das Schließblech kann durch die Langlöcher im Türöffner-Gehäuse bis zu 4 mm waagrecht verstellt werden. So kann der Türöffner bei der Montage leicht auf die Schlossfalle ausgerichtet werden.

Türöffner-Sonderfallen (serienmäßig bei Nr. 500)

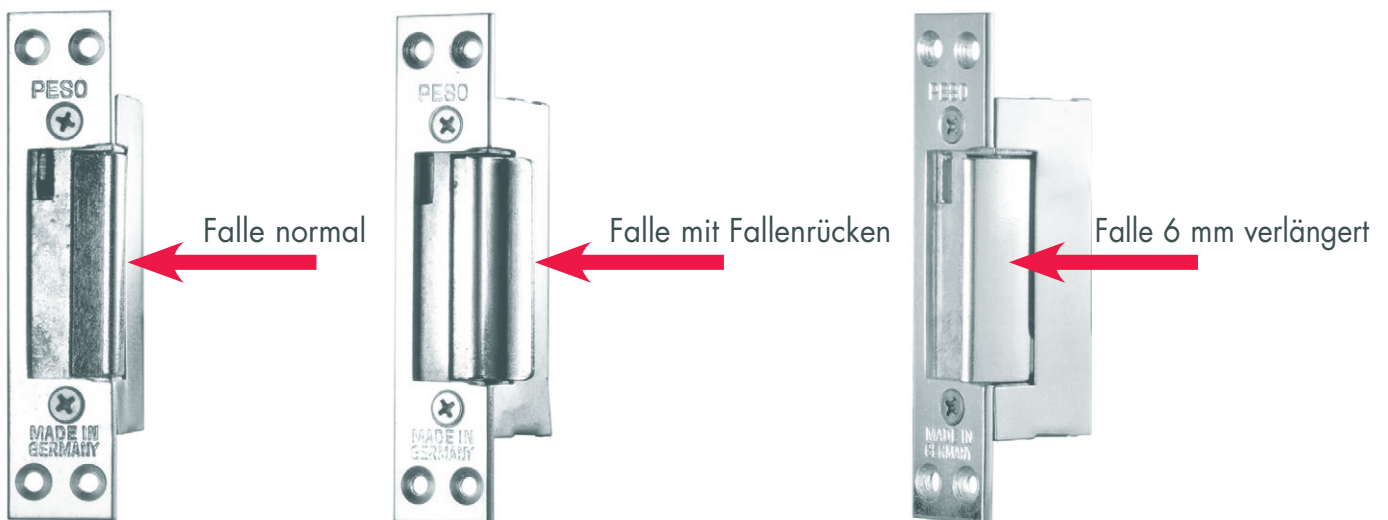

Elektrische Türöffner, Serie 300, Schraublochabstand 52 mm, 6 – 12 Volt

300, 300 G und 351, für Gleich- und Wechselstrom, universell für DIN links und rechts einsetzbar, Gehäuse Zinkdruckguss, Falle aus Stahl, Schließblech aus Stahl verzinkt, mit Anschraublöchern

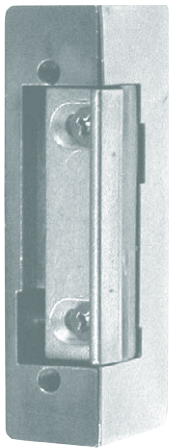

300O

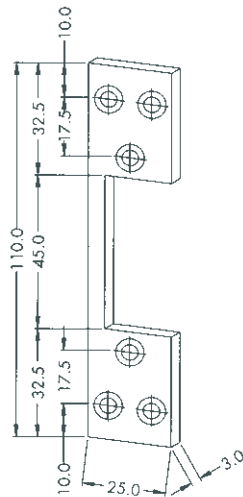

300
300FBK, loses Schließblech

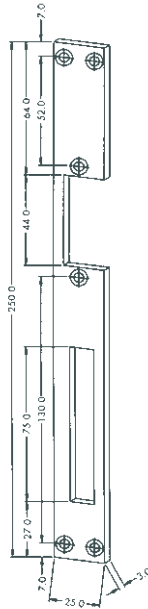

300G
300FBL, loses Flachblech

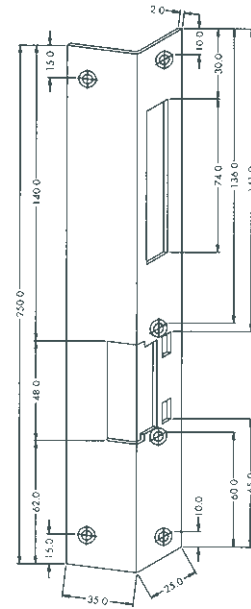

351
300WBL, loses Winkelblech

Schraublochabstand 52 mm 6 – 12 Volt	Richtung	Öffner ohne Entriegelung		Öffner mit Entriegelung	
		Best.nr.	EAN 4002730...	Best.nr.	EAN 4002730...
ohne Schließblech	l + r	300O	126797	300OA	126803
mit Schließblech, 110 x 25 x 3 mm	l + r	300	126810	300A	126827
mit Flachblech, 250 x 25 x 3 mm	l + r	300G	126704	300GA	126711
mit Winkelblech, 250 x 35 x 25 mm	links	351L	126452	351AL	126124
mit Winkelblech, 250 x 35 x 25 mm	rechts	351R	126131	351AR	126117

Loose Bleche	Richtung	Best.nr.	EAN 4002730...
Schließblech 110 x 25 mm	l + r	300FBK	
Schließblech 110 x 25 mm, Edelstahl	l + r	300FBKE	
Flachblech 250 x 25 mm	l + r	300FBL	
Winkelblech 250 x 35 x 25 mm, hammerschlag gold	links	300WBL	
Winkelblech 250 x 35 x 25 mm, hammerschlag gold	rechts	300WBR	

300 OAW, Elektrischer Türöffner für den Außenbereich, wassergeschützt, für den Holz- und Metallbau, mit Arretierung, Arbeits- und Ruhestrom, Schraublochabstand 52 mm, 6- 12 Volt, horizontal verstellbare Falle ermöglicht einfachen Distanzausgleich auch nach dem Einbau, schmal, Kastenbreite 18 mm, links und rechts verwendbar

Für Holztüren:

- mit Schließblech 110 x 25 mm (300 FBK)
- mit Flachblech 250 x 25 mm (300 FBL)
- mit Winkelblech 250 x 35 x 25 mm (300WBL)

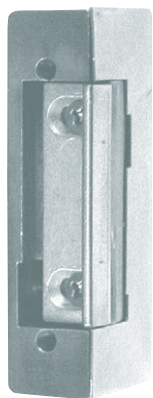

Made in Germany

300 OAW

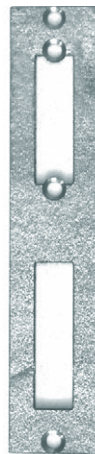
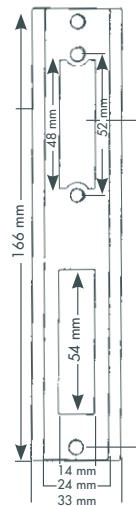

Für Rohrprofile:

- mit Gegenkasten (362 oder 462) und Flachblech

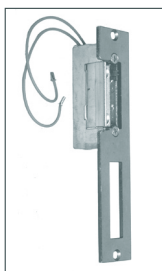

Öffner festschrauben

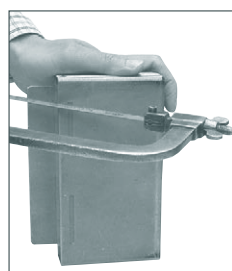

Gegenkasten aussägen

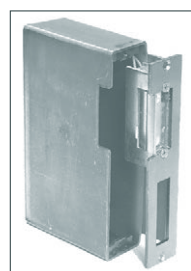

Öffner einsetzen

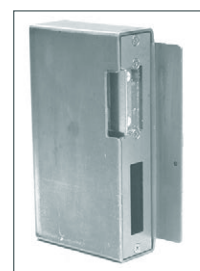

Öffner festschrauben

	Best.nr.	EAN 4002730...	
Elektrischer Türöffner, wassergeschützt	300OAW	126292	

Elektrische Türöffner, Serie 500, Schraublochabstand 62 mm

500, 500 G und 501 K, universell für DIN links und rechts einsetzbar durch die einfache Auf-Kopf-Montage des Türöffners, Schließblech aus Stahl verzinkt mit vier Anschraublöchern, durch die Langlöcher im Gehäuse lässt sich durch Lösen der Schließblechschauben das Schließblech zum Justieren bis zu 4 mm waagrecht verstellen

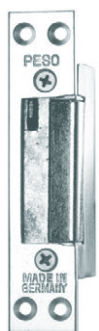

500

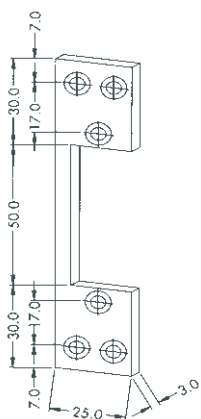
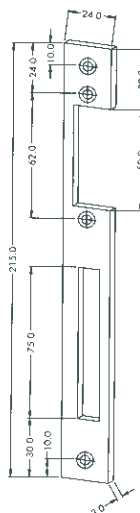
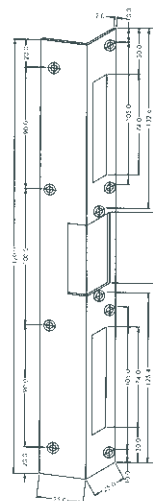
 500
500FBK, loses Schließblech

 500G
500FBL, loses Flachblech

 501K
500WBL, loses Winkelblech

Schraublochabstand 62 mm	Richtung	Öffner ohne Entriegelung		Öffner mit Entriegelung	
		Best.nr.	EAN 4002730...	Best.nr.	EAN 4002730...
ohne Schließblech, 5–8 Volt	l + r	500O		500OA	
ohne Schließblech, 12 Volt	l + r	500O12		500OA12	
mit Schließblech, 110 x 25 x 3 mm, 5–8 Volt	l + r	500		500A	
mit Schließblech, 110 x 25 x 3 mm, 12 Volt	l + r	50012		500A12	
mit Flachblech, 215 x 24 x 3 mm, 5–8 Volt	l + r	500G	110147	500GA	110987
mit Flachblech, 215 x 24 x 3 mm, 12 Volt	l + r	500G12	110895	500GA12	114879
mit Winkelblech, 320 x 35 x 25 mm, 5–8 Volt	l + r	501K	110802	501KA	110918
mit Winkelblech, 320 x 35 x 25 mm, 12 Volt	l + r	501K12	110819	501KA12	110154

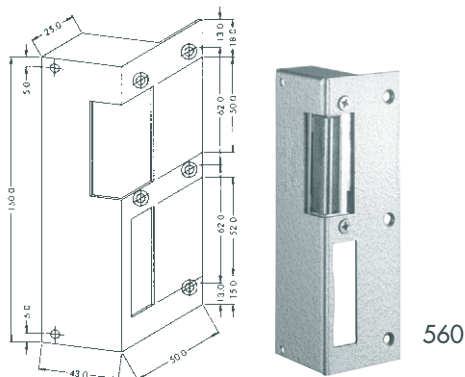
Loose Bleche	Richtung	Best.nr.	EAN 4002730...
Schließblech 110 x 25 mm	l + r	500FBK	
Schließblech Edelstahl, 110 x 25 mm	l + r	500FBKE	
Flachblech 215 x 24 mm	l + r	500FBL	
Winkelblech 320 x 35 x 25 mm	l + r	500WBL	

560, Türöffner für Kastenschlösser, schmaler Türöffner mit Riegelloch, Stahlblechgehäuse
hammerschlag silberfarbig lackiert



Für Kastenschlösser	Richtung	Öffner ohne Entriegelung		Öffner mit Entriegelung	
		Best.nr.	EAN 4002730...	Best.nr.	EAN 4002730...
5–8 Volt	links	560L		560AL	
5–8 Volt	rechts	560R		560AR	
12 Volt	links	56012L		560A12L	
12 Volt	rechts	56012R		560A12R	

Aufpreise

Ausführungen	
Falle mit Fallenrücken, nur Serie 500	
Falle 6 mm verlängert, nur Serie 500	
Mit Vorausslösung, für Serien 300 und 500	
Arbeitsstrom (Dauerkontakt) 12 V = 85 Ohm, nur Serie 500	
Arbeitsstrom (Dauerkontakt) 24 V = 140 Ohm, nur Serie 500	
Ruhestrom 12 V = 85 Ohm, nur Serie 500	
Ruhestrom 24 V = 140 Ohm, nur Serie 500	
Aufpreis für verstärkte Feder	

Arbeitsstrom Die Tür kann nur während der Kontaktgabe geöffnet werden. Bei Wechselstrombetrieb ist ein Summton hörbar. Bei Gleichstrombetrieb kein Summton. Bei Montage mit Aufwurffeder oder Aufdruck-Bolzen ist die Tür nach Kontaktgabe sichtbar aufgesprungen.

Ruhestrom Der Türöffner ist versperrt, solange der Strom eingeschaltet ist. Wird der Strom ausgeschaltet oder durch Stromausfall unterbrochen, ist die Türöffnerfalle beweglich und die Tür kann geöffnet werden.